



**KAREL**

CKS223-A54

CKS223-A540

**Yüksek Hızlı Dome Kamera**

**KULLANIM KILAVUZU**





CKS223-A54



CKS223-A540

# KAREL

KAREL  
ELEKTRONİK  
SANAYİ VE  
TİCARET A.Ş.

<b>İSTANBUL</b>	Tel : 0.212.288.31.00	Faks : 0.212.275.40.01	<b>istanbul@karel.com.tr</b>
<b>ANKARA</b>	Tel : 0.312.293.01.00	Faks : 0.312.267.21.05	<b>ankara@karel.com.tr</b>
<b>İZMİR</b>	Tel : 0.232.445.55.55	Faks : 0.232.441.73.73	<b>izmir@karel.com.tr</b>
<b>BURSA</b>	Tel : 0.224.244.74.84	Faks : 0.224.244.98.00	<b>bursa@karel.com.tr</b>
<b>ANTALYA</b>	Tel : 0.242.323.13.13	Faks : 0.242.323.09.83	<b>antalya@karel.com.tr</b>
<b>VAN</b>	Tel : 0.432.214.00.30	Faks : 0.432.214.03.60	<b>van@karel.com.tr</b>

<http://www.karel.com.tr>

**12/12/2010**

**Ürün marka ve modeli**

KAREL CKS223-A54, CKS223-A540

**Üretici firma:**

Finest Security Systems Co. Ltd.  
12 Fl. No. 103 Sec. 3 Nan King East Road Taipei Taiwan  
TEL: 886-2-25066788 FAX: 886-2-25068887

**İthalatçı ve distribütör firma**

KAREL ELEKTRONİK SANAYİ VE TİCARET A.Ş.  
Tel: +90.212-288.31.00 Faks: +90.212-275.40.01  
İSTANBUL, TÜRKİYE

**Garanti Süresi**

2 Yıl

**Kullanım Ömrü**

10 Yıl

**TSE STANDART No**

**Standart No:** TS-12540 -Yetkili servisler – Görüntülü ve/veya sesli dahilî haberleşme sistemleri için - Kurallar

EEE Yönetmeliği'ne uygundur.



## **Kılavuz Hakkında**

Yüksek Hızlı Dome Kamera'yı seçtiğiniz için teşekkür ederiz.

Bu kılavuzda yeni kameranızın kullanımı hakkında gerekli bilgileri bulabilirsiniz.

**Taşıma ve Nakliye Sırasında Dikkat Edilecek Hususlar**

Ürününüzü taşıma sırasında herhangi bir darbeye maruz bırakmayınız. Ürünü dikkatlice kutusundan çıkarınız ve tüm aksesuarları kaybolmamaları için kutunun içinde muhafaza ediniz. Ürünü nakliye hasarı ihtimaline karşı kontrol ediniz.

**Bağlantı ve Montaj Sırasında Dikkat Edilecek Hususlar**

Bağlantı ve montaj tüketici tarafından kullanma kılavuzunda gösterildiği şekilde yapılır. Bağlantı ve montajda yaşanabilecek sorunlara karşı yetkili servis istasyonu ile irtibata geçiniz.(Bkz:Yetkili servis istasyonlarını gösterir liste)

**Periyodik Bakım Gerektiren Durumlar**

Kullanım kılavuzunda belirtilen talimatlara dikkat edildiği müddetçe ürün bakım gerektirmemektedir. Ürünün ancak normal dışı bir çalışma gösterdiğinde veya hiç çalışmadığında yetkili servisler tarafından bakımı yapılmalıdır. Garanti sonrası teknik bakımın sadece yetkili servis istasyonlarında yapılması gerekmektedir.

**Tüketicinin Kendi Yapabileceği Bakım Onarım ve Ürün Temizliğine İlişkin Bilgiler**

Ürününüzün içerisinde bakım yapılabilecek bir kısım yoktur, arıza durumunda yetkili servis istasyonlarına (Bkz:Yetkili servis istasyonlarını gösterir liste) veya ürününüzü temin etmiş olduğunuz yetkili satıcıya müracaat ediniz.

**Enerji Tüketimi Açısından Verimli Kullanıma İlişkin Bilgiler**

- Sistem çalışmadığı zaman açma kapama düğmesinden cihazınızı kapatınız.

**Kullanım Hatalarına İlişkin Uyarılar**

- Ürünün kılavuzda belirtilen şekilde kullanılmamasından kaynaklanan hatalar.
- Sıcak ve aşırı nemli ortamlarda çalıştırıldığı zaman ürünün kısa devre yapması.
- Ürün kutusu içinde üretici firma tarafından verilen bağlantı kabloları dışında ek bağlantı kabloları kullanmak.
- Kullanıcı ya da yetkili olmayan servisler tarafından yapılan müdahaleler veya parça eklenip çıkartılması.
- Ürünlere dışarıdan yapılan fiziksel darbeler ve kırılma gibi hasarlar.
- Ürünün seri numarasının tahrip edilmesi ya da sökülmesi.
- Ürünün üzerine herhangi bir sıvı dökülmesi ya da ürün su ve neme maruz bırakılması

**Kullanımı Sırasında İnsan ve Çevre Sağlığına Tehlikeli Olabilecek Durumlar**

Cihazınızı kullanmadan önce, lütfen aşağıdaki temel güvenlik önlemlerini takip ediniz.

- Ürün çalıştırılmadan önce tüm güvenlik uyarıları ve kullanım talimatları okunmalıdır.
- Ünite üzerinde işaretlenmiş tüm uyarıları ve bilgilendirmeleri takip ediniz.
- Ürünü nemli ortamlardan uzak tutunuz. Sert kullanıma ve neme karşı koruyunuz.
- Ürün içine sıvı dökmeyiniz. Ürünü suya yakın yerlerde kullanmayınız.
- Temizlerken, cihazın fişini prizden çekiniz. Nemli bir bez kullanınız. Sıvı ya da aerosol içeren temizleyiciler kullanmayınız.
- Ürününüzü elektriklemeden veya başka kazalardan (yüksek sıcaklık) korumak için arka yüzünü açmayınız. Tamir gerektirdiğinde uzmana veya teknik servise başvurunuz.
- Doğrudan güneş alan ortamlardan uzak tutunuz ve direkt güneş ışığına bırakmayınız.
- Cihazınızı güvenli bir yerde kurunuz. Kablo ve kordonların ayak altında olmadığından emin olunuz. Aşındırma ve zarara neden olabilecek objeleri kabloların üzerine koymayınız.
- Kablosunu aşırı güçle çekerek kablonun zarar görmesine neden olmayınız.
- Prizleri ve ara bağlantı kablolarını aşırı yüklemeyiniz yoksa elektrik çarpması ve yangın riskine yol açabilirsiniz.
- İnsan ve çevre sağlığına ilişkin içerdiği zararlı bileşenlerin olumsuz yan etkilerinden dolayı, elektronik ürününüzün çöp kutusuna değil, geri dönüşüm kutularına atılması gerekmektedir.

## Önemli Tedbirler

### 1. Talimatları Okuyun

Ürünü kullanmadan önce tüm güvenlik ve işletim talimatlarını okuyun.

### 2. Talimatları Saklayın

Bu talimatları gelecekte kullanmak üzere saklayın.

### 3. Eklentiler/Aksesuarlar

Tehlikelere, ürüne hasar gelmesine ve garantinin geçersiz olmasına sebep olabileceğinden cihazın üreticisi tarafından tavsiye edilmedikçe eklentileri veya aksesuarları kullanmayın.

### 4. Su ve Nem

Bu ürünü su yanında veya nem bir yerde kullanmayın.

### 5. Kurulum

Bu ürünü dengesiz veya doğru şekilde desteklenmemiş bir yere koymayın veya monte etmeyin. Yanlış monte edilmiş ürün düşebilir ve çocukların veya yetişkinlerin ciddi biçimde yaralanmasına ve ürünün hasar görmesine sebep olabilir. Sadece üretici tarafından tavsiye edilen veya ürünle birlikte satılan bir montaj aygıtı ile birlikte kullanın. Uygun montajı sağlamak için üreticinin talimatlarını izleyin ve sadece üretici tarafından tavsiye edilen montaj aksesuarlarını kullanın.

### 6. Güç kaynağı

Bu ürün, sadece etiketinde belirtilmiş olan güç kaynağı türü ile çalıştırılmalıdır.

## Önlemler

### □ İşletim

- Kullanmadan önce güç kaynağının ve başka parçaların uygun şekilde bağlanmasını sağlayın. İşletim sırasında herhangi bir anormal durum veya arıza görülürse kamerayı kullanmayı hemen bırakın ve yerel satıcınızla iletişime geçin.

### □ Taşıma

- Kameranın içindeki parçaları sökmeyin veya kurcalamayın.
- Kameraya hasar verebileceğinden kamerayı düşürmeyin veya darbeye ve titreşime maruz bırakmayın. Açık dom kapağını temizlerken dikkat edilmelidir. Özellikle çizik ve toz kameranızın kalitesini

kötüleştirecektir.

- Montaj ve Kaydetme
  - Kamerayı izin verilen aralığın dışındaki aşırı sıcaklığa
  - sahip yerlere monte etmeyin. Nemli ve tozlu yerlere monte etmeyin.
  - Radyasyon olan yerlere monte etmeyin.
  - Güçlü manyetik alan ve elektrik sinyali bulunan yerlere monte etmeyin. Kameranın güçlü titreşimlere maruz kalabileceği yerlere monte etmeyin.
  - Kamerayı asla yağmur ve suya maruz bırakmayın.

## Özellikler

### □ Kamera Teknik Özellikleri

- CCD Sensörü: 1 / 4 " Aradat Transferi CCD
- Yakınlaştırma: x 10 Optik Yakınlaştırma, x 10 Dijital Yakınlaştırma
- (Maks. x 100 Yakınlaştırma) Gündüz ve Gece Fonksiyonu
- Çeşitli Odak Modları: Otomatik Odak / Manüel Odak / Yarı Otomatik Odak
- Ön ayar işletiminde Bağımsız ve Eşzamanlı Kamera Özellik Ayarı

### □ Güçlü Kaydırma/Eğme Fonksiyonları

- Maks. 360°/saniye yüksek hızlı Kaydırma/Eğme Hareketi
- Kaydırma/Eğme hareketleri Vektör Sürüş Teknolojisi kullanılarak en kısa yoldan elde edilir. Sonuç olarak hedef görünümü zamanı yüksek oranda azaltılır ve monitördeki görüntü çok doğaldır.
- Bir kontrolör kullanılarak yapılan hareket işlemi için ultra yavaş hız olan 0.05/saniye değerine ulaşabildiğinden kamerayı istenilen hedef görünümüne getirmek çok kolaydır. Ek olarak yakınlaştırma orantısız kaydırma/eğme hareketiyle kamerayı istenilen konuma getirmek kolaydır.

### □ Ön Ayar, Model, Salınım, Grup, Gizlilik Maskesi ve Daha fazlası...

- Maks. 127 ön ayar atanabilir ve her bir ön ayarın Beyaz Dengesi ,Otomatik Poz, Etiket, vb. gibi özellikleri bağımsız olarak ayarlanabilir.

- Maks. 8 Salınım işlem grubu kaydedilebilir. Bu sayede kamera belirlenen hızla iki ön ayar konumu arasında tekrarlı bir şekilde hareket edebilir.
- Maks. 4 Model kaydedilebilir ve oynatılabilir. Bu sayede kamera kumanda kolu tarafından olabildiğince yakından oluşturulan yörüngeyi takip ederek hareket edebilir.
- Maks. 8 Grup işlem grubu kaydedilebilir. Bu sayede kamera Ön Ayar veya Model veya Salınım birleşimiyle tekrarlı bir şekilde hareket edebilir. Bir Grup maks. 20 Ön Ayar/Model/Salınım biriminden
- Gizlilik Maskeleri başkalarının gizliliğine izinsiz girmek için atanabilir. (4 Gizlilik Bölgeleri)

#### □ **PTZ (Kaydır/Eğ/Yakınlaştır) Kontrolü**

- RS-485 iletişimiyle maks. 255 kamera aynı anda kontrol edilebilir.
- Pelco-D veya Pelco-P protokolü mevcut yazılım sürümünde bir kontrol protokolü olarak seçilebilir.

#### □ **OSD (Ekran Üstü Kumanda) Menüsü**

- OSD menüsü kameranın durumunu görüntülemek ve fonksiyonları etkileşimli olarak yapılandırmak için sağlanmıştır.
- Kamera ID'si, Kaydırma/Eğme Açısı, Alarm Girişi ve Ön Ayar gibi bilgiler ekranda gösterilebilir.

#### □ **G/Ç Fonksiyonları (Harici Mini Model için)**

- Harici elektrik gürültüsünü ve darbesini mükemmel bir şekilde geri çevirmek için alarm sensör girişi foto bağlayıcı ile ayrıştırılır.
- Sensör girişinin sinyal aralığı çeşitli uygulamaları kullanacak şekilde DC 11.5 ile 14.0 volt arasındadır. Bir harici alarm etkinleştirilirse kamera karşılık gelen Ön Ayar konumuna gidecek şekilde ayarlanabilir.

#### □ **Özel Amaç için Ayrılmış Ön Ayarlar**

- Birçok kamera özelliği OSD menüsüne girmeden ayrılmış ön ayar ile kolaylıkla ve doğrudan ayarlanabilir. Daha fazla bilgi için bu kılavuzda "Ayrılmış Ön Ayar" bölümüne bakın.

## Ürün ve Aksesuarlar

### □ Montaj

\* Tavan braketini mini PTZ Dom için standarttır.

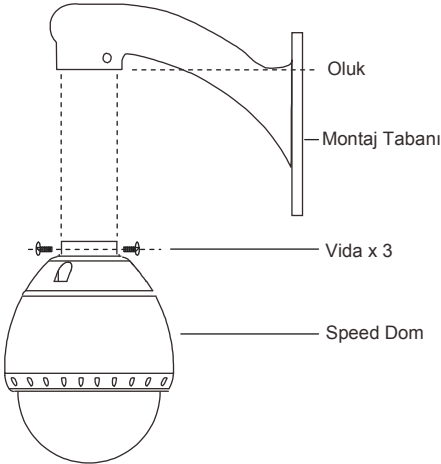
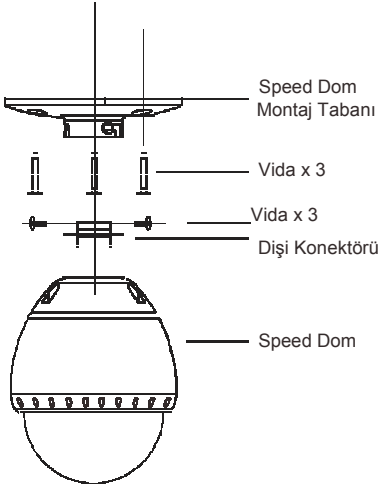

### ■ Seçenekler

(Dahili PTZ Dom desteklemez)



Tavan Braketi

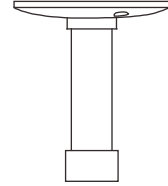

Asma Braket



L tipi  
Duvar Montaj Braketi

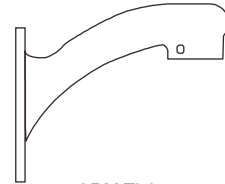

ARM Tipi  
Duvar Montaj Braketi

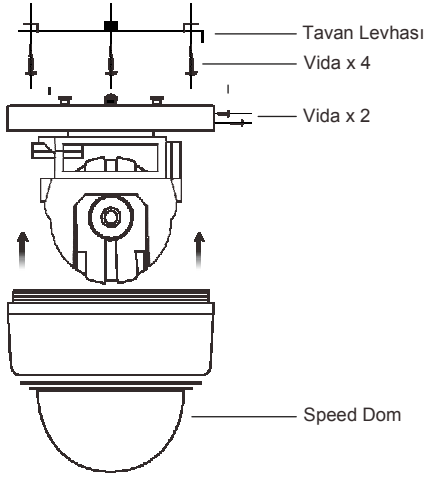

\* Montaj için tavan levhasına gömülü Dahili PTZ Dom.

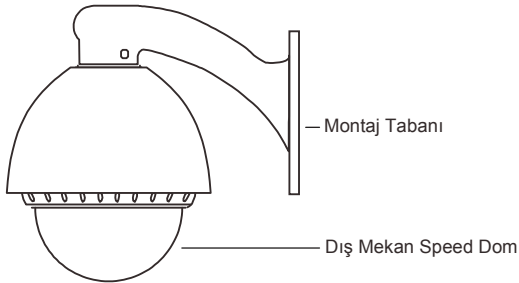

\* ARM Tipi duvar montaj braketi Harici mini PTZ Dom için standarttır.

#### Seçenekler

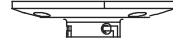

Tavan Braketi

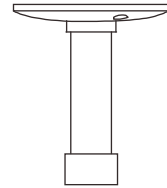

Asma Braket

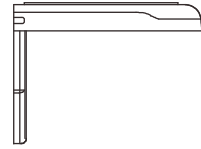

L tipi  
Duvar Montaj Braketi

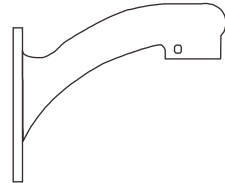

ARM Tipi  
Duvar Montaj Braketi

## DIP Anahtar Kurulumu

Kamerayı monte etmeden önce kamera ID'sini, iletişim protokolünü yapılandırmak için DIP anahtarlarını ayarlamalısınız.

İletişim Protokolü

Kamera ID'si

**SEÇENEKLER**

AÇIK ↑

PIN	1	2	3	4
FUNC.	PROTOCOL	N/P		
AÇIK	Refer to	PAL		
KAPALI	the Manus	NTSC		

**ADRES (ID)**

AÇIK ↑

PIN	1	2	3	4	5	6	7	8
FUNC.	A0	A1	A2	A3	A4	A5	A6	A7
AÇIK	1	2	4	8	16	32	64	128
KAPALI	0	0	0	0	0	0	0	0

## □ Kamera ID Kurulumu

- Kameranın ID numarası ikili sayı kullanılarak ayarlanır. Örnek aşağıda gösterilmiştir:

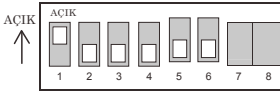

Pin	1	2	3	5	5	6	7	8
ID Değeri	1	2	4	8	16	32	64	128
örn) ID=5	Kapalı	Kapalı	Kapalı	Kapalı	Kapalı	Kapalı	Kapalı	Kapalı
örn) ID=10	Kapalı	Kapalı	Kapalı	Kapalı	Kapalı	Kapalı	Kapalı	Kapalı

- ID aralığı 1 ~255'tir. **Kamera ID'si için 0 kullanmayın.** Kamera ID'sinin fabrika varsayılını 1'dir.
- Bir perde kamerayı kontrol etmek istiyorsanız kamera ID'sini DVR'nin veya Kontrolörün Kamera ID'siyle eşleştirmelisiniz.

## □ İletişim Protokolü Kurulumu

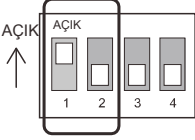

- DIP anahtar kombinasyonlu uygun Protokolü seçin.

Switch State		Protocol
P0 (Pin 1)	P1 (Pin 2)	
KAPALI	KAPALI	PELCO- D, 2400 bps
AÇIK	KAPALI	PELCO- D, 9600 bps
KAPALI	AÇIK	PELCO- P, 4800 bps
AÇIK	AÇIK	PELCO- P, 9600 bps

- DVR veya P/T kontrolörü kullanarak kontrol etmek istiyorsanız bunların protokolü kamerayla aynı olmalıdır. Aksi durumda kamerayı kontrol edemezsiniz.
- Kamera kontrolünü DIP anahtarını değiştirerek değiştirdiyse bu değişiklik kamera yeniden başlatıldıktan sonra etkin olacaktır.
- Protokolün fabrika varsayılanı, "Pelco-D, 2400 bps"

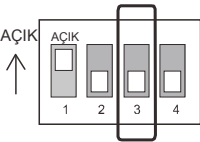

- Pin 3 ~ Pin 4 sadece tedarikçi için olduğundan **BUNLARIN ORJİNAL DURUMUNU DEĞİŞTİRMEYİN.** Bunlardan birini değiştirirseniz doğru çalışma elde edilebilir.

Pin 3 ⦿ Kameranın PAL / NTSC sistem seçimi.  
BU PINİ DEĞİŞTİRMEYİN

## Kablo Tesisatı

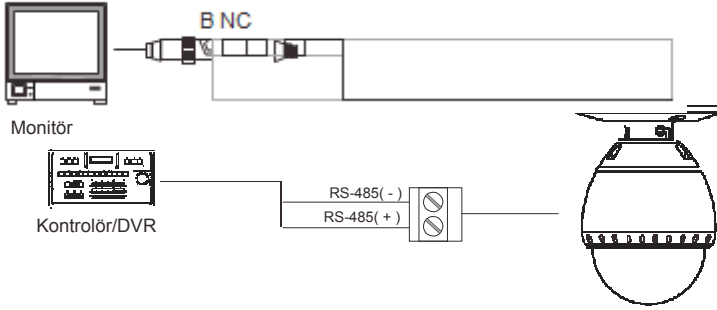

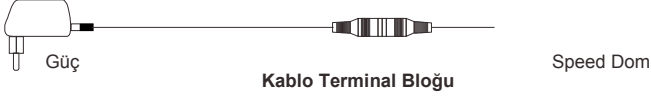

### □ Güç Bağlantısı

- Lütfen nominal gücün gerilimini ve akım kapasitesini dikkatli bir şekilde kontrol edin. Nominal güç ana ünitenin arkasında gösterilir.

Nominal Güç	Giriş Gerilimi Aralığı	Akım Tüketimi
D C 12V	D C 11V ~ 18 V	0.8A

### □ RS-485 İletişimi

- PTZ kontrolü için bu hattı klavyeye ve DVR'ye bağlayın. Birden çok kamerayı aynı anda kontrol etmek için bunların RS-485 iletişim hatları aşağıda gösterilen şekilde paralel olarak bağlanır.

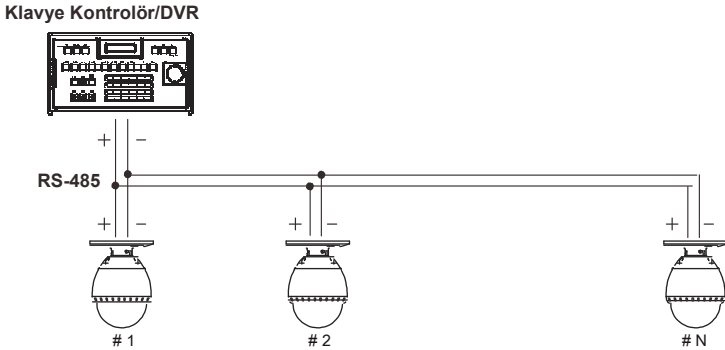

### □ Video Bağlantısı

- BNC koaksiyel kabloyla bağlayın.

### □ Alarm giriş Bağlantısı (Harici Mini Model için)

- Sensör Girişi

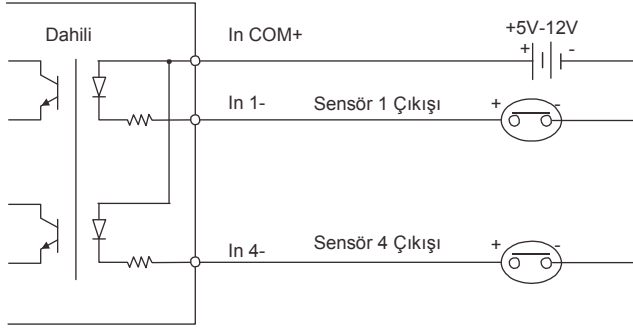

Sensörleri bağlamadan önce sensörün tahrik gerilimini ve çıkış sinyal türünü kontrol edin. Sensörlerin çıkış sinyal türleri genel olarak açık toplayıcı ve gerilim çıkış türüne ayrıldığından kablo bağlantısı bu türler dikkate alındıktan sonra uygun şekilde yapılmalıdır.

Sinyal	Açıklama
IN COM+	Sensörlerin elektrik güç kaynağının (+) kablosunu yukarıdaki devrede gösterilen şekilde bu porta bağlayın.
IN1-,IN2-,IN3-, In4-,	Diğer tüm portların sensörlerinin çıkışını yukarıdaki devrede gösterilen

Alarm Girişini kullanmak istiyorsanız OSD menüsünde sensör türleri seçilmelidir. Bu sensör türleri Normal

Open (Açık) ve Normal'dir. Sensör türü uygun şekilde seçilmezse alarm tersten etkinleştirilebilir.

<input checked="" type="radio"/>	Normal Open	Sensör etkinleştirildiğinde Çıkış Gerilimi yüksek durumdadır
<input type="radio"/>	Normal Close	Sensör etkinleştirilmediğinde Çıkış Gerilimi yüksek durumdadır

### Çalıştırmadan önce kontrol noktaları

- Güç uygulanmadan önce lütfen kabloları dikkatli bir şekilde kontrol edin.
- Kontrolörün kamera ID'si hedef kamerasının kamera ID'siyle aynı olmalıdır. Kamera ID'si kameranın DIP anahtarı okunarak kontrol edilebilir.
- Kontrolörünüz birden çok protokolü destekliyorsa protokol kameranın protokolüne uygun olacak şekilde değiştirilmelidir.
- Kamera kontrolünü DIP anahtarını değiştirerek değiştirdiyseniz bu değişiklik kamera yeniden başlatıldıktan sonra etkin olacaktır.
- Mevcut her bir kontrolörün çalışma yöntemi farklı olabileceğinden kamera uygun bir şekilde kontrol edilemezse kontrolörünüzün kılavuzuna bakın. Bu kılavuzun işletimi standart Pelco ® Kontrolörüne göre yapılır.

### Ön Ayar ve Model Fonksiyonu Ön Kontrolü

- Kontrolörü veya DVR'yi kullanırken kamera fonksiyonunu tam olarak çalıştırmadan önce ön ayar ve model fonksiyonu kontrolör veya DVR ile birlikte nasıl çalıştıracağınızı kontrol edin.
- Standart Pelco ® protokol kontrolörünü kullanırken aşağıdaki tabloya bakın.

<Go Preset> (ön ayara git)	[Call] (Ara) giriş [Preset number] (Ön ayar numarası) ve [Enter] (Giriş) seçeneğine basın
<Set Preset> (ön ayar yap)	[Preset] (ön ayar) giriş [Preset number] (Ön ayar numarası) ve [Enter] (Giriş) seçeneğine basın
<Run Pattern> (model çalıştır)	[Call] (Ara) giriş [Pattern number] (Model numarası) ve [Enter] (Giriş) seçeneğine basın
<Set Pattern> (model ayarla)	Lütfen model kurulumuna bakın, sayfa 28'e gidin

- Kontrolörün veya DVR'nin model tuşu veya fonksiyonu yoksa ön ayar numaraları olan kısayol tuşlarını kullanın. Daha fazla bilgi için bu kılavuzda "Ayrılmış Ön Ayar" bölümüne bakın.

## OSD Menüsunü Başlatma

- Fonksiyon OSD menüsü kullanılarak Ön Ayar, Model, Salınım, Grup ve Alarm Giriş fonksiyonu her uygulama için yapılandırılabilir.
- Menüye Girmek <Call> (ara) + Ön Ayar Numarası [95] + <Enter> (giriş) düğmesini basın

## Ayrılmış Ön Ayar

- Açıkla ma Bazı Ön Ayar numaraları özel fonksiyonlara atanır.
- Fonksiyon on<Call> (ara) [95]<Enter> (giriş) : OSD menüsüne girer<Call>(ara)[131~134]<Enter>(giriş) : Model Fonksiyonunu 1~4 çalıştırır<Call>(ara)[141~148]<Enter>(giriş) : Salınım Fonksiyonunu 1~8 çalıştırır<Call>(ara)[151~158]<Enter>(giriş) : Grup Fonksiyonunu 1~8 çalıştırır<Call>(ara)[161~162]<Enter>(giriş) : Röle Çıkışını 1~2 OFF (KAPALI) olarak ayarlar<Shot>[161~162]<Enter>(giriş) : Röle Çıkışını 1~2 ON (AÇIK) olarak ayarlar<Call>(ara)[170]<Enter>(giriş) : Kamera BLC Modunu OFF (KAPALI) olarak ayarlar<Call>(ara)[171]<Enter>(giriş) : Kamera BLC Modunu ON (AÇIK) olarak ayarlar<Call>(ara)[174]<Enter>(giriş) : Kamera Odak Modunu AUTO (OTOMATİK) olarak ayarlar<Call>(ara)[175]<Enter>(giriş) : Kamera Odak Modunu Manual (Manüel) olarak ayarlar<Call>(ara)[176]<Enter>(giriş) : Kamera Odak Modunu SEMI AUTO (YARI OTOMATİK) olarak ayarlar<Call>(ara)[177]<Enter>(giriş) : Gündüz ve Gece Modunu AUTO (OTOMATİK) olarak ayarlar<Call>(ara)[178]<Enter>(giriş) : Gündüz ve Gece Modunu NIGHT (GECE) olarak ayarlar<Call>(ara)[179]<Enter>(giriş) : Gündüz ve Gece Modunu DAY (GÜNDÜZ) olarak ayarlar<Call>(ara)[190]<Enter>(giriş) : OSD Ekran Modunu AUTO (OTOMATİK) (Gizlilik Maskesi Dışında) olarak ayarlar<Call>(ara)[191]<Enter>(giriş) : OSD Ekran Modunu OFF (KAPALI) (Gizlilik

M maskesi dışında) olarak ayarlar  
<Call>(ara)[192]<Enter>(giriş) : OSD Ekran Modunu ON (AÇIK) (Gizlilik Maskesi Dışında) olarak ayarlar  
<Call>(ara)[193]<Enter>(giriş) : Gizlilik Maskesi Ekranını OFF (KAPALI) olarak ayarlar  
<Call>(ara)[194]<Enter>(giriş) : Gizlilik Maskesi Ekranını ON (AÇIK) olarak ayarlar  
D  
I  
m

## Ön Ayar

- Fonksiyon

Ön Ayar konumu olarak maksimum 127 konum kaydedilebilir. Ön Ayar numarası 1 ile 128

arasından atanabilir ama 95 OSD menüsünün başlatılması için ayrılmıştır. Kamera özellikleri (Beyaz Dengesi, Otomatik Pozlandırma) her ön ayar noktası için bağımsız olarak ayarlanabilir. Etiket boş olmalıdır ve "Kamera Ayarı" varsayılan olarak "GLOBAL" olarak ayarlanmalıdır. Tüm özellikler OSD menüsünde ayarlanabilir.

- Ön Ayar Yap

<Preset>(ön ayar)[1~128] <Enter>(giriş) ([95] dışında)

- Ön Ayar Çalıştır

<Call>(ara)[1~128] <Enter>(giriş) ([95] dışında)

- Ön Ayarı Sil

Ön Ayarı silmek OSD menüsünü kullanın.

<Dome Camera Setup>(Dom Kamera Kurulumu) → <Preset Setup>(Ön Ayar Kurulumu)<Ctrl Preset>(Ctrl Ön Ayar)

## SALINIM

- Fonksiyon

Salınım fonksiyonunu kullanmadan önce kamerayı 2 Ön Ayar konumu arasında tekrarlı bir şekilde hareket ettirebilirsiniz. Salınım fonksiyonu çalışırken 1. nokta olarak atanan ön ayardan CW (saat yönü) yönünde 2. nokta olarak atanan ön ayarına hareket eder. Bunun ardından kamera 2. nokta olarak atanan ön ayardan CCW (saat yönünün tersi) yönünde 1. nokta olarak atanan ön ayara hareket eder.

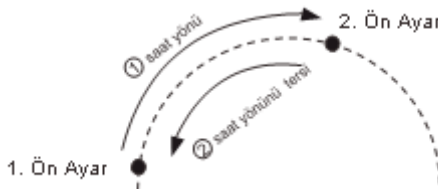

Birinci nokta olarak atanan ön ayarın ikinci nokta olarak atanan ön ayarla aynı olması durumunda kamera eksenini etrafında CW (saat yönü) yönünde 360° döndükten sonra CCW (saat yönünü tersi) yönünde yine eksenini etrafında 360° döner. Hız 1° /saniye ile 180° /saniye arasında ayarlanabilir.

- Ön Ayar Yap

Salınımı ayarlamak için OSD menüsünü kullanın.

<Dome Camera Setup>(dom kamera kurulumu) → <Swing Setup>(salınım kurulumu)

- Salınım Çalıştır

Örn: İlk salınımı çalıştırın <Call>(ara)[141]<Enter>(giriş)

Örn: İkinci salınımı çalıştırın <Call>(ara)[142]<Enter>(giriş)

- Salınımı Sil

Salınımı silmek OSD menüsünü kullanın.

<Dome Camera Setup>(dom kamera kurulumu) → <Swing Setup>(salınım kurulumu)<Clear Swing>(salınım temizle)

## MODEL

- Fonksiyon

Model Fonksiyonu bir kameranın belirlenen zaman içinde kontrolörün kumanda kolu ile yolu (çoğunlukla eğri yol) hatırlaması ve yolu tam olarak hatırladığı şekilde canlandırmasıdır. 4 Model kullanılabilir ve Maksimum 1200 iletişim komutu bir model olarak kaydedilebilir.

- Model Ayarla

<Dome Camera Setup>(dom kamera kurulumu) → <Pattern Setup>(model kurulumu) → <Edit Pattern>(model düzenle)

- Model düzenleme ekranı aşağıdaki gibi gösterilir:

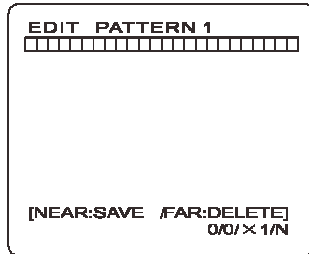

- Bir modelde Kumanda Kolu ile yapılan hareket ve ön ayar hareketi

- hatırlanabilir.
- Geri kalan bellek boyutu ilerleme çubuğunda gösterilir.
- Kaydı saklamak için NEAR tuşuna, iptal etmek içinse FAR tuşuna basın.

Yöntem 2)OSD Menüsü Kullanan OSD: "OSD Menüsü Kullanımı" bölümüne bakın.

- Model Çalıştır

Örn) Model 1'i Çalıştır: <Call>(ara)[131]<Enter>(giriş)

Örn) Model 2'yi Çalıştır: <Call> (ara) [132]<Enter>(giriş)

- Model Sil

Model silmek için OSD menüsünü kullanın

<Dome Camera Setup>(Dom Kamera Kurulumu) → <Pattern Setup>(Model Kurulumu) → <Ctrl Pattern>(Ctrl Model)

## GRUP

- Fonksiyon

Grup fonksiyonu Ön Ayarların, Modelin ve/veya Salınımların runmg sırasını sağlar.

Maksimum 8 grup kaydedilebilir. Her grubun ön ayar, model veya salınım olabilecek maksimum 20 işlem birimi vardır. Ön ayar hızı ayarlanabilir ve Model ve Salınımin tekrar sayısı Grup kurulumunda ayarlanabilir. İşlemler arasındaki bekleme süresi de ayarlanabilir.

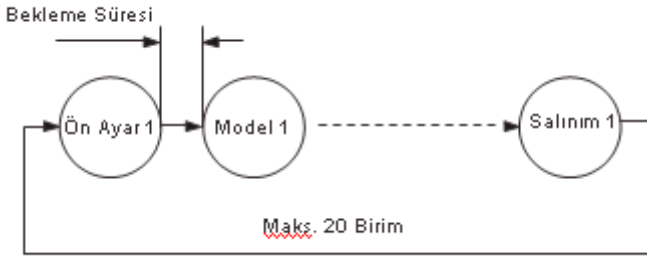

- Grup Ayarla

Bir Grup oluşturmak için OSD Menüsünü kullanın.

- Grup Çalıştır

Örn) Grup 1'i Çalıştır: <Call>(ara) [151]<Enter>(giriş)

Örn) Grup 2'yi Çalıştır:<Call>(ara)[152]<Enter>(giriş)

- Grup Sil

Silmek için OSD Menüsünü kullanın

<Dome Camera Setup>(dom kamera kurulumu) → <Group Setup>(grup kurulumu) → <Clear Group>(grup temizle)

## Diğer Fonksiyonlar

### ● Güç Açma İşlemi

Bu fonksiyon güç kapatılmadan önceki son işleminize kaldığınız yerden devam etmenizi sağlar. Ön Ayar, Model, Salınım ve Grup gibi işlemlerin çoğu bu fonksiyonla kullanılabilir ama hareket işlemleri kaldığı yerden devam ettirilemez.

### ● Otomatik Ters Çevirme

Eğim açısının eğim yörüngesinin (90°) üstüne gelmesi durumunda yakınlaştırma modül kamerası hedefi izlemeye devam etmek için ters eğim yönüne (90°) hareket etmeye devam eder. Yakınlaştırma modül kamerası eğim yönünün (90°) üstünden geçer geçmez görüntüler otomatik ters çevrilir ve ekranda F gösterilir. Bu fonksiyon OFF (KAPALI) olarak ayarlanırsa eğim hareketinin aralığı 0 ~ 95° olur.

### ● Yerleştirme İşlemi

Bu fonksiyon operatör kontrolörü bir süreliğine kullanmazsa kameranın belirli konuma otomatik olarak gelmesini sağlar. Yerleştirme Süresi 1 dakika ile 4 saat arasında tanımlanabilir.

### ● Gizlilik Bölgesi Maskesi

Gizliliği korumak amacıyla pencereler, dükkanlar veya kişiye ait evler gibi nesnelere gizlemek için isteğe göre maksimum 4 Gizlilik Maskesi oluşturulabilir. Küresel Koordinatlar sistemiyle güçlü Gizlilik Bölge Maskesi fonksiyonu elde edilebilir.

### ● Küresel/Yerel Resim Ayarı

WB (Beyaz Dengesi) ve AE (Otomatik Pozlandırma) her bir Görüntü Kurulum ön ayarı için bağımsız olarak ayarlanabilir. "Global" (küresel) mod ve "Local" (yerel) mod olmak üzere 2 mod vardır. Küresel mod WB veya AE'nin "ZOOM CAMERA SETUP" (yakınlaştırma kamera kurulumu) menüsündeki tüm ön ayarlar için tamamen ve eşzamanlı olarak ayarlanabileceği anlamına gelir. Yerel mod WB veya AE'nin her bir ön ayar kurulum menüsündeki her bir ön ayar için bağımsız olarak veya ayrı olarak ayarlanabileceği anlamına gelir. Kamera her ön ayar konumuna geldiğinde her bir Yerel WB/AE değeri uygun şekilde etkinleşmelidir. Hareket işlemi sırasında Küresel WB/AE değeri uygulanmalıdır. Küresel WB/AE değeri değişse de hiçbir Yerel WB/AE değeri değişmez.

- Yarı Otomatik Odak

Bu mod odak modunu Manüel Odak modu ve Otomatik Odak modu arasında otomatik olarak değiştirir. Manüel Odak modu ön ayar işleminde etkinleşirken Otomatik Odak modu hareket işlemi sırasında etkinleşir. Ön ayarlarda manüel mod ile Odak verisi her bir ön ayarda önceden hatırlanır ve kamera ön ayara geldiğinde ön ayarlara karşılık gelen odak verisini çağırır. Odaklama süresini kısaltmalıdır. Hareket işlemi başlatıldığında odak modu otomatik olarak Otomatik Odak moduna geçer.

## Ana Ekranın OSD Ekranı

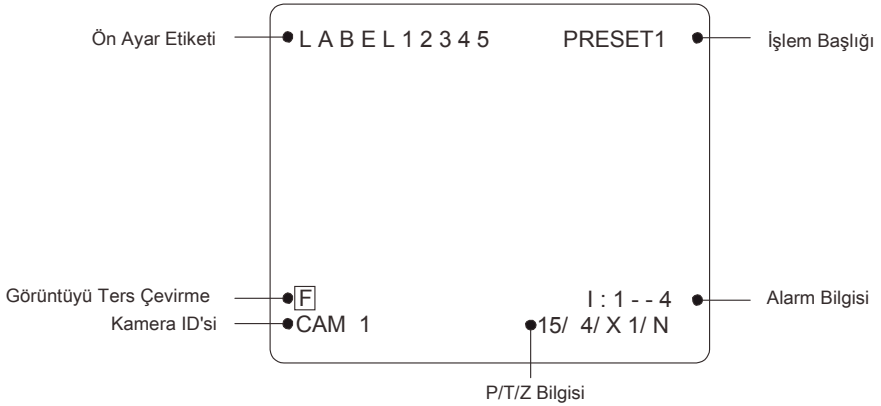

- P/T/Z Bilgisi

Dereceli mevcut Kaydırma/Eğme açısı, yakınlaştırma ve bir pusula yönü.

- Kamera ID'si

Geçerli Kamera ID'si (Adresi).

- İşlem Başlığı

Olası İşlem Başlıkları ve anlamları aşağıda verilmiştir.

"SET PRESET xxx"	Ön Ayar xxx kaydedildiğinde
"PRESETxxx"	Kamera Ön Ayara xxx ulaştığında
"PATTERN x"	Model x işlemdeyken
"SWGx/PRESETxxx"	Salınım x işlemdeyken
"UNDEFINED"	Tanımlanmayan fonksiyon çalıştırılmak için

- Ön Ayar Etiketi

Belirli Ön Ayar için kaydedilen Etiket.

- Alarm Girişi <Harici Mini Model için>

Bu bilgi Alarm Girişinin geçerli durumunu gösterir. Bir Giriş noktası ON (AÇIK) durumdaysa Her bir noktaya karşılık gelen bir sayıyı gösterir. Bir Giriş noktası OFF(KAPALI) durumdaysa, ' - ' gösterilecektir. Örn) Girişlerin 2 ve 3 noktası ON (AÇIK) ise OSD aşağıdakini gösterecektir.

I: -23-

- Görüntü Ters Çevir

Görüntülerin mevcut durumda Otomatik Ters Çevirme Fonksiyonu tarafından ters çevrildiğini gösterir.

## Menünün Temel İşletiminin Genel Kuralları

- (...) ile çevrelenmiş olan menü öğelerinin mutlaka alt menüsü vardır.
- Tüm menü seviyelerinde alt menüye gitmek için
- NEAR tuşuna basın. Bir seviye üst menüye gitmek için FAR tuşuna basın.
- Öğelerden menüdeki öğeye gitmek için Yukarı/Aşağı veya Sol/Sağ kumanda kolunu kullanın.
- Bir öğenin değerini değiştirmek için kontrolördeki kumanda kolunun yukarı/Aşağı tuşunu kullanın.
- Değerleri kaydetmek için NEAR tuşuna, değerleri iptal etmek içinse FAR tuşuna basın.

## Ana Menü

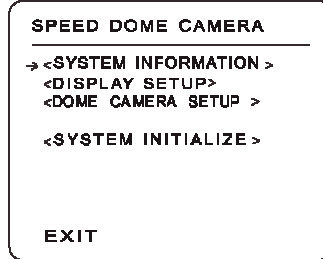

- Sistem Bilgisi

Sistem bilgisini ve yapılandırmasını gösterir.

- Ekran Kurulumu

Ana Ekranda bulunan OSD göstergesini etkinleştirir/devre dışı bırakır

- Dom Kamera Kurulumu●

Bu kameranın çeşitli fonksiyonlarını yapılandırır.

- Sistem Başlatma

Sistem yapılandırmasını başlatır ve tüm verileri fabrika varsayılan yapılandırmasına getirir.

## Ekran Kurulumu

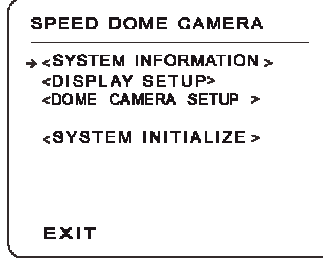

Bu menü Ana Ekranda bulunan OSD göstergesinin etkinleştirilmesini/devre dışı bırakılmasını tanımlar. Bir öge AUTO (OTOMATİK) olarak ayarlanırsa bu öge sadece değeri değiştirildiğinde gösterilir.

Kamera ID'si	[AÇIK/KAPALI]
PTZ Bilgisi	[AÇIK/KAPALI/OTOMATİK]
İşlem Başlığı	[AÇIK/KAPALI/OTOMATİK]
Ön Ayar Etiketi	[AÇIK/KAPALI/OTOMATİK]
Alarm Girişi	[AÇIK/KAPALI/OTOMATİK]

## Pusula Yönü Kurulumu

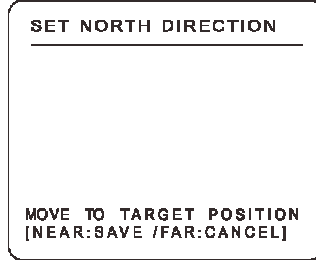

Pusula yönünü kriter olarak atamak için Kuzeyi ayarlayın. Kamerayı hareket ettirin ve kaydetmek için NEAR düğmesine basın.

## GİZLİLİK BÖLGESİ MASKE Kurulumu

```

PRIVACY ZONE
-----
->MASK NO      1
                UNDEFINED
  DISPLAY      OFF
  CLEAR MASK   CANCEL
<EDIT MASK>

  BACK
  EXIT
  
```

< Display Setup>(Ekran Kurulumu) —> Privacy Zone>(Gizlilik Bölgesi)  
Maskelemek için görüntü üstünde bir alan seçin.

- Maske No

[1~4] Bir Maske numarası seçin. Seçilen maskenin zaten verisi varsa kamera ayarlanmış olduğu şekilde hareket eder. Aksi durumda "Mask No" seçeneği altında "UNDEFINED" gösterilir.

- Ekran

[AÇIK/KAPALI]

Kameranın görüntülerin üstünde maske gösterip göstermeyeceğini ayarlar.

- Maskeyi Temizle

[İPTAL/TAMAM ]

Seçilen maske numarasındaki verileri siler.

- **Gizlilik Bölgesi Alan Kurulumu**

<Dispay Setup>(Ekran Kurulumu) —> <Privacy Zone>(Gizlilik Kurulumu) —>  
<Edit Mask>(Maske Düzenle)

```

EDIT MASK 1
-----

  MOVE TO TARGET POSITION
  [NEAR:SELECT/FAR:CANCEL]
  
```

Kamerayı maskelenecek alana taşıyın. Sonra maskenin ayarlanacağı menü gösterilir

## Gizlilik Bölgesi Boyut Ayarı

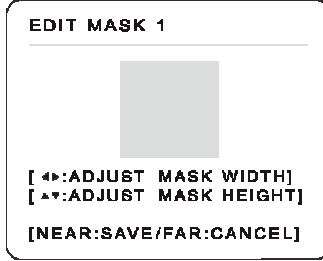

Maske boyutunu ayarlar. Maske boyutunu ayarlamak için kumanda kolunu veya ok tuşlarını kullanın.

- ◀ ▶ (Sol/Sağ) Maske genişliğini ayarlar.
- ▲ ▼ (Yukarı/Aşağı) Maske yüksekliğini ayarlar.

## KAMERA KURULUMU

<Dome Camera Setup>(Dom Kamera Kurulumu) → <Camera Setup>(Kamera Kurulumu)

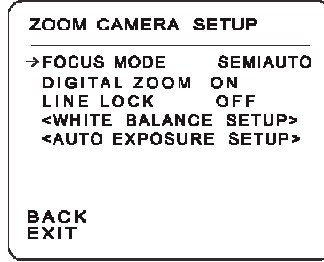

Yakınlaştırma kamera modülünün genel fonksiyonlarını ayarlar

- Odak Modu
  - [OTOMATİK/MANÜEL/YARI OTOMATİK]  
Kamera odak modunu ayarlar.
  - SEMIAUTO Mode (YARI OTOMATİK Mod)  
Bu mod odak modunu Manüel Odak modu ile Otomatik Odak

modu arasında otomatik olarak değiştirir. Manüel Odak modu ön ayar işleminde etkinleşir ve Otomatik Odak modu hareket işlemi başlatıldığında etkinleşir.

Ön ayarlardaki Manüel modla Odak verisi her bir ayar noktasında önceden hatırlanır ve kamera bir ön ayar noktasına gelince ön ayarlara karşılık gelen odak verisini çağırır.

- Dijital Yakınlaştırma

[AÇIK/KAPALI]

Dijital yakınlaştırma fonksiyonunu ON/OFF (AÇIK/KAPALI) olarak ayarlar. OFF (KAPALI) olarak ayarlanırsa optik yakınlaştırma fonksiyonu çalışır ama yakınlaştırma fonksiyonu optik yakınlaştırma kapasitesinin bittiği yerde durur.

- Hat Kilidi

[AÇIK/KAPALI]

Hat kilidi senkronizasyonu ON (AÇIK) olursa video sinyali AC güçle senkronize edilir. Ayar değiştirildikten sonra videoda dalgalanma olabilir.

## Beyaz Dengesi Kurulumu

<Dome Camera Setup>(Dom Kamera Kurulumu) → <Camera Setup>(Kamera Kurulumu) → <White Balance Setup> (Beyaz Dengesi Kurulumu)

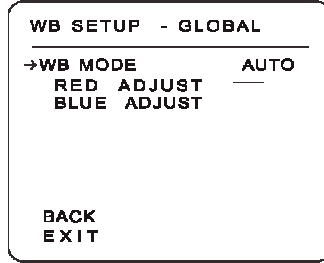

WB Modu [OTOMATİK/MANÜEL]

Manüel modda Kırmızı ve Mavi seviye manüel olarak ayarlanabilir.

Kırmızı Ayar [10 ~ 60]

Mavi Ayar [10 ~ 60]

## Otomatik Pozlandırma Kurulumu

<Dome Camera Setup>(Dom Kamera Kurulumu) → <Camera Setup>(Kamera Kurulumu) → <Auto Exposure Setup> (Otomatik Pozlandırma Kurulumu)

AE SETUP - GLOBAL	
→BACKLIGHT	OFF
DAY/NIGHT	AUTO1
BRIGHTNESS	25
IRIS	AUTO
SHUTTER	ESC
AGC	NORMAL
SSNR	MIDDLE
SENS-UP	<AUTO>
BACK	
EXIT	

- Arka Aydınlatma  
[AÇIK/KAPALI]

Arka Aydınlatma Dengelemesini ayarlar.

- Gündüz/Gece  
[OTOMATİK1/OTOMATİK2 GÜNDÜZ/GECE] AUTO1 Gündüz/Gece modunu AUTO2'ye göre daha hızlı değiştirir.

- Parlaklık  
[0~100]

Görüntülerin parlaklığını ayarlar. İris, Poz Süresi ve Kazanç bu değere göre otomatik olarak ayarlanır.

- İRİS  
[OTOMATİK/MANÜEL(0~100)]

İris Otomatik olarak ayarlanırsa İris AE ayarlanmasında en yüksek önceliğe sahip olmalıdır ve Poz Süresi sabitlenmelidir.

İris Manüel olarak ayarlanırsa İris sabitlenmelidir ve diğerleriyle karşılaştırıldığında İris AE ayarlanmasında en düşük önceliğe sahiptir.

- Poz Süresi  
[ESC/A. Flicker/Manual (x 128~1/120000 sec )] (ESC/A. Titreşme/Manüel (x 128~1/120000 saniye))

İris Manüel ve Poz Süresi ESC olarak ayarlanırsa

Poz Süresi en yüksek önceliğe sahip olmalıdır. Poz Süresi Titreşmeyi gidermek için A. Flicker olarak ayarlanırsa Poz Süresi NTSC için 1/100 saniye PAL için 1/120 saniye olarak ayarlanmalıdır.

- AGC

[KAPALI/NORMAL/YÜKSEK]

Görüntü sinyalinin aydınlatma seviyesi çok düşükse görüntü parlaklığını otomatik olarak iyileştirir.

- SSNR

[KAPALI/DÜŞÜK/YÜKSEK]

Görüntülerin kazanç seviyesi çok yüksek olduğunda gürültüyü keserek görüntüleri iyileştirir.

- SENS-UP

[OTOMATİK(2~128)/KAPALI]

Görüntü (sinyalinin) aydınlatması çok karanlık olduğunda Yavaş Objektif fonksiyonunu etkinleştirir. Yavaş Objektif fonksiyonu tarafından birbiri üstüne derlenen maksimum çerçeve sayısı ayarlanabilir.

## Hareket Kurulumu

<Dome Camera Setup>(Dom Kamera Kurulumu) —> <Motion Setup>(Hareket Kurulumu)

Kayıdırma/Eğme hareketlerinin genel fonksiyonlarını ayarlayın.

### MOTION SETUP

```

->MOTION LOCK    OFF
PWR UP ACTION    ON
AUTO FLIP        ON
JOG MAX SPEED    120/SEC
JOG DIRECTION    INVERSE
FRZ IN PRESET    OFF
<PARKING ACTION SETUP>
<ALARM INPUT SETUP>
BACK
EXIT
  
```

- Hareket Kilidi

[AÇIK/KAPALI]

Grup. Sadece bu fonksiyonlar çalıştırılabilir. Bu fonksiyonları ayarlamak ve silmek için OSD menüsüne girin.

- Güç Açma İşlemi

[AÇIK/KAPALI]

"Diğer Fonksiyonlar" bölümüne bakın.

- Otomatik Ters Çevirme

[AÇIK/KAPALI]

"Diğer Fonksiyonlar" bölümüne bakın.

- Hareket Maksimum Hızı

[1° /saniye~360° /saniye]

Maksimum hareket hızını ayarlar. Hareket hızı yakınlaştırma ile ters orantılıdır. Yakınlaştırma büyüdükçe kaydırma/eğme hızı azalır.

- Hareket Yönü

[TERS/NORMAL]

Bunu 'Inverse' (Ters) olarak ayarlarsanız ekrandaki görüntü hareket eğimiyle aynı yönde hareket eder. 'Normal' seçilirse ekrandaki görüntü tersten hareket eder.

- Ön Ayarda Don

[AÇIK/KAPALI]

Ön ayar hareketinin başlangıç noktasında kamera başlangıç noktasının görüntüsünü dondurmaya başlar. Ön ayar hareketi sırasında kamera başlangıç noktasının görüntüsünü göstermeye devam eder ve kameranın ön ayar hareketi sırasında aldığı görüntüleri göstermez. Kamera ön ayar bitiş noktasında durunca ön ayar bitiş noktasında aldığı canlı görüntüleri göstermeye başlar. Bu fonksiyon kullanılabilirliği modele göre farklı olacaktır.

## Yerleştirme İşlemi Kurulumu

<Dome Camera Setup>(Dom Kamera Kurulumu) → <Motion Setup>(Hareket Kurulumu) → <Parking Action Setup>(Yerleştirme İşlemi Kurulumu)

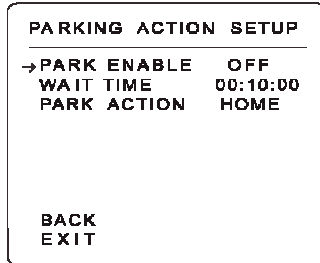

Park Enable (Yerleştirmeyi Etkinleştir) ON (AÇIK) olarak ayarlandığında atanan "Wait Time" (Bekleme Süresi) boyunca PTZ komutu verilmezse kamera atanan fonksiyonu otomatik olarak çalıştırır.

- Yerleştirme Etkinleştir

[AÇIK/KAPALI]

- Bekleme Süresi

[1 dakika~4 saat]

Bu süre "st:dd:sn" formatında gösterilir ve 1 dakikalık aralıklarla değiştirilebilir.

- Yerleştirme İşlemi

[ANA SAYFA/ÖN AYAR/MODEL/SALINIM/GRUP] ANA SAYFA

Atanan "Wait Time" (Bekleme Süresi) boyunca PTZ komutu verilmezse kamera ana sayfa konumuna gider.

### Alarm Giriş Kurulumu (Sadece harici mini PTZ Dom)

<Dome Camera Setup>(Dom Kamera Kurulumu)→<Motion Setup>(Hareket Kurulumu)→<Alarm Input Setup>(Alarm Giriş Kurulumu)

ALARM INPUT SETUP	
ALARM1TYPE	N.OPEN
ALARM2TYPE	N.OPEN
ALARM3TYPE	N.OPEN
ALARM4TYPE	N.OPEN
ALARM1ACT	NOT USED
ALARM2ACT	NOT USED
ALARM3ACT	NOT USED
ALARM4ACT	NOT USED
BACK	
EXIT	

Alarm sensörü girişini Ön Ayar konumlarından biriyle eşleştirin. Harici bir alarm etkinleştirilirse kamera bu öge önceden belirlendiğinde karşılık gelen ön ayar konumuna gidecektir.

- Alarm x Tip

[Normal AÇIK/Normal KAPALI] Sensör giriş tipini ayarlar.

- Alarm x İşlem

[KULLANILMAZ/ÖN AYAR 1~128]

Her bir Alarm girişine ters işlem Ön Ayar konumu atayın

### ÖN AYAR Kurulumu

<Dome Camera Setup>(Dom Kamera Kurulumu) → <Preset Setup>(Ön Ayar Kurulumu)

PRESET SETUP	
→PRESET NO.	1
CLR PRESET	CANCEL
<EDIT SCENE>	
<EDIT LABEL>	LABEL123
CAM ADJUST	GLOBAL
BACK	
EXIT	

- Ön Ayar Numarası

[1~128] ([95] Dışında)]

Seçilen bir ön ayar önceden tanımlanmışsa kamera önceden belirlenen konuma hareket eder ve Etiket ve Röle Çıkışları gibi ön ayar özellikleri monitörde gösterilir. Seçilen bir ön ayar tanımlı değilse monitörde "UNDEFINED" (tanımsız) gösterilir.

- Ön Ayarı Temizle

[İPTAL/TAMAM]

Geçerli Ön Ayar verisini siler

- Ön Ayar Sahnesini Düzenle

Geçerli Ön Ayar sahnesini yeniden tanımlar (1.e PTZ)

Ön Ayar Etiketini DüzenleÖn ayarın maks. 10 harf çalıştırmasına izin verildiğinde monitörde gösterilecek olan Etiket düzener.

- Kamera Ayarı

[KÜRESEL/YEREL]

WB (Beyaz Dengesi) ve AE (Otomatik Pozlandırma) her bir ön ayar için bağımsız olarak ayarlanabilir. "Global" (küresel) mod ve "Local" (yerel) mod olmak üzere 2 mod vardır. Küresel mod WB veya AE'nin "ZOOM CAMERA SETUP" (yakınlaştırma kamera kurulumu) menüsündeki tüm ön ayarlar için tamamen ve eşzamanlı olarak ayarlanabileceği anlamına gelir. Yerel mod WB veya AE'nin her bir ön ayar kurulum menüsündeki her bir ön ayar için bağımsız olarak veya ayrı olarak ayarlanabileceği anlamına gelir. Kamera her ön ayar konumuna geldiğinde her bir Yerel WB/AE değeri uygun şekilde etkinleşmelidir. Hareket işlemi sırasında Küresel WB/AE değeri uygulanmalıdır.

Küresel WB/AE değeri değişse de hiçbir Yerel WB/AE değeri değişmemelidir.

"Local" (Yerel) seçilirse Monitörde WB/AE'nin ayarlanacağı Menü gösterilir.

### Ön Ayar Sahnesini Düzenle

<Dome Camera Setup>(Dom Kamerası Kurulumu) —> <Preset Setup>(Ön Ayar Kurulumu) —> <Edit Scene>(Sahne Düzenle)

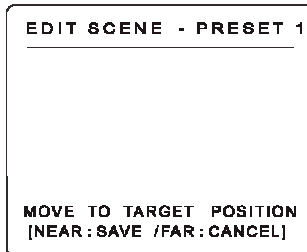

1. Kumanda kolunu kullanarak kamerayı istenilen konuma getirin.
2. **NEAR** tuşuna basarak geçerli PTZ verisini kaydedin.
3. İptal etmek için **FAR** tuşuna basın.

### Ön Ayar Etiketini Düzenle

<Dome Camera Setup>(Dom Kamera Kurulumu)→<Preset Setup>(Ön Ayar Kurulumu)→<Edit Label> (Etiketi Düzenle)

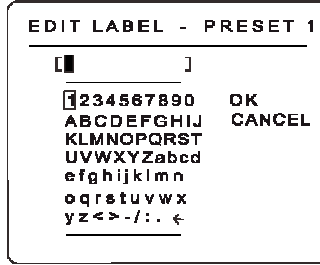

1. Kamera ön ayarlara geldiğinde monitörde etiket gösterilmesini düzenler. Edit Label (Etiketi Düzenle) menüsünde imleç ters bir dörtgen olur. Harf seçme işlemi bitince imleç sonraki haneye gelir.

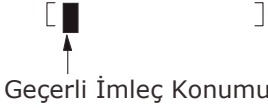

2. Kumanda kolunun Sol/Sağ/Yukarı/Aşağı tuşlarını kullanarak Karakter ayarından uygun bir karaktere getirin. Bu karakteri seçmek için NEAR tuşuna basın.



Boşluk Karakteri Geri Al Karakteri

Boşluğu kullanmak isterseniz Space (boşluk) karakterini (" ") seçin. Önceki karakteri silmek isterseniz back space (geri al) (" ") ← karakterini kullanın.

3. Etiket düzenlemesini tamamlarsanız imleci "OK" seçeneğine getirin ve tamamlanan etiketi kaydetmek için NEAR tuşuna basın. Geçerli değişikliği iptal etmek için imleci "Cancel" (İptal) seçeneğine getirin ve NEAR tuşuna basın.

## Salınım Kurulumu

<Dome Camera Setup>(dom kamera kurulumu) → <Swing Setup>(salınım kurulumu)

SWING SETUP	
→ SWING NO.	1
1ST POS.	NOT USED
2ND POS.	NOT USED
SWING SPEED 30/SEC	
CLEAR SWING CANCEL	
BACK	
EXIT	

- Salınım Numarası

[1~8]

Düzenlenecek olan Salınım numarasını seçer. Seçilen bir Salınım tanımlanmamışsa 1. Konumda ve 2. Konumda "NOT USED" (KULLANILMAZ) gösterilir.

- 1. Konum

[ÖN AYAR 1~128]

([95] Dışında)

Salınım fonksiyonu için 2. konumu ayarlar.

- 2. Konum

Seçilen bir ön ayar tanımlı değilse aşağıdaki gibi "UNDEFINED" (TANIMSIZ) gösterilir.

SWING SETUP	
SWING NO.	1
1ST POS.	PRESET5
2ND POS.	NOT USED
	→ UNDEFINED

Salınım fonksiyonu çalışırken 1. nokta olarak atanan ön ayardan CW (saat yönü) yönünde 2. nokta olarak atanan ön ayarına hareket eder. Bunun ardından kamera

2. nokta olarak atanan ön ayardan CCW (saat yönünün tersi) yönünde 1. nokta olarak atanan ön ayara hareket eder. 1. nokta olarak atanan ön ayarın 2. nokta olarak atanan ön ayarla aynı olması durumunda kamera eksenini etrafında CW yönünde 360° döndükten sonra CCW yönünde yine eksenini etrafında 360° döner.

- Salınım Hızı

[1°/saniye~180°/saniye ]

Salınım hızını 1°/saniye ile 180°/saniye arasında ayarlar

- Salınımı Temizle

[İPTAL/TAMAM ]

Geçerli Salınım verisini siler

## Model Kurulumu

<Dome Camera Setup>(Dom Kamera Kurulumu) —> <Pattern Setup>(Model Kurulumu)

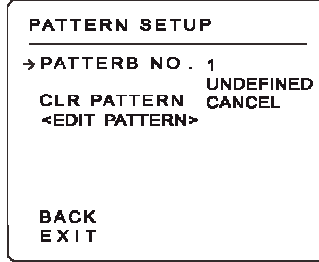

- Model Numarası

[1~4]

Düzenlenecek olan Model numarasını seçer. Seçilen bir model numarası tanımlı değilse seçilen model numarasının altında "UNDEFINED" (TANIMSIZ) gösterilecektir.

- Modeli Temizle

İPTAL/TAMAM]

Geçerli modeldeki verileri siler.

- Modeli Düzenle

Model düzenlemesini başlatır.

## Model Düzenle

<Dome Camera Setup>(Dom Kamera Kurulumu)→<Pattern Setup>(Model Kurulumu)→<Edit Pattern>(Model Düzenle)

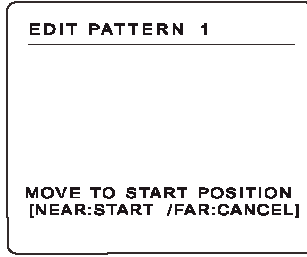

1. Kumanda Kolunu kullanarak uygun yakınlaştırmalı konumu başlatmak için hareket ettirin.  
Model kaydını başlatmak için NEAR tuşuna basın. Bu menüden çıkmak için FAR tuşuna basın.
2. Kontrolörün kumanda koluyla kamerayı hareket ettirin veya seçilen bir modeldeki yolu (çoğunlukla eğri yolu) hatırlatmak için ön ayar fonksiyonunu çalıştırın. Toplam bellek boyutu ve geriye kalan bellek boyutu çubuk biçiminde gösterilir. Bir modelde maksimum 1200 iletişim komutu kaydedilebilir.
3. Verileri kaydedip çıkmak için NEAR tuşuna basın. Kaydı iptal etmek ve kayıt verilerini silmek için FAR tuşuna basın.

## GRUP KURULUMU

<Dome Camera Setup>(Dom Kamera Kurulumu) → <Group Setup>(Grup Kurulumu)

```

GROUP SETUP
-----
->GROUP NO .      1
                  UNDEFINED
CLEAR GROUP      CANCEL
<EDIT GROUP>
                  CANCEL

BACK
EXIT

```

- Grup Numarası

[1~8]

Düzenlenecek olan Grup numarasını seçer Seçilen bir Grup numarası tanımlı değilse seçilen Grup numarasının altında "UNDEFINED" (TANIMSIZ) gösterilecektir.

- Grubu Temizle

[İPTAL/TAMAM]

Geçerli Gruptaki verileri siler.

- Grubu Düzenle

Grup düzenlemesini başlatır.

## Grubu Düzenle

<Dome Camera Setup>(Dom Kamera Kurulumu) → <Group Setup>(Grup Kurulumu) → <Edit Group>(Grubu Düzenle)

```

EDIT GROUP 1
-----
->NO ACTION ### DWELL OPT
-----
1 NONE
2 NONE
3 NONE
4 NONE
5 NONE
-----
SAVE          [NEAR:EDIT]
CANCEL

```

```

EDIT GROUP 1
-----
NO ACTION ### DWELL OPT
-----
-> 1 NONE
   2 NONE
   3 NONE
   4 NONE
   5 NONE
-----
SAVE          [NEAR:EDIT ACT]
CANCEL       [FAR :EDIT:END]

```

```

EDIT GROUP 1
-----
NO ACTION ### DWELL OPT
-----
1 [NONE]
2 NONE
3 NONE
4 NONE
5 NONE
-----
SAVE [ ←▶:MOVE CURSOR]
CANCEL [ ⬇:CHANGE VAL. ]

```

```

EDIT GROUP 1
-----
NO ACTION ### DWELL OPT
-----
1 PRESET  [1] 00:03 360
2 NONE
3 NONE
4 NONE
5 NONE
-----
SAVE [ ←▶:MOVE CURSOR]
CANCEL [ ⬇:CHANGE VAL. ]

```

```

EDIT_GROUP 1
-----
NO ACTION ### DWELL OPT
-----
→ 1 PRESET 1 00:03 360
2 NONE
3 NONE
4 NONE
5 NONE
-----
SAVE [ NEAR:EDITACT
CANCEL [ FAR:EDIT END

```

```

EDIT GROUP 1
-----
NO ACTION ### DWELL OPT
-----
1 PRESET 1 00:03 360
2 NONE
3 NONE
4 NONE
5 NONE
-----
→SAVE
CANCEL

```

```

EDIT_GROUP 1
-----
NO ACTION ### DWELL OPT
-----
→ 1 PRESET 1 00:03 360
2 NONE
3 NONE
4 NONE
5 NONE
-----
SAVE [ NEAR:EDITACT
CANCEL [ FAR:EDIT END

```

1. Grup Kurulumunu başlatmak için "NO" listesindeki Near tuşuna basın.
2. Bir Grupta Maks. 20 Fonksiyona izin verildiğini unutmayın.  
Ayarlamak için imleci yukarı/aşağı hareket ettirin ve Near tuşuna basın.
3. Kurulum İşlemi, Bekleme süresi ve Seçenek. Seçilen öğenin tersten gösterildiğini unutmayın. Öğeleri seçmek için imleci Sola/Sağa hareket ettirin, her bir değeri değiştirmek için imleci Yukarı/Aşağı hareket ettirin.

İşlem ###

[YOK/ÖN AYAR/SALINIM/MODEL]

BEKLEME

[0 saniye~4 dakika]

SEÇ

Fonksiyonlar arasındaki Bekleme Süresini

ayarlar. Seçenek. Ön ayar Action (İşlem) olarak ayarlandığında ön ayar hızı olmalıdır. İşlemden Model veya Salınım seçildiğinde tekrar sayısı olmalıdır.

4. Bir İşlemi (Action) bitirdikten sonra bir üst seviyedeki Near tuşuna basın (Adım ,). Action (İşlem) numarasını seçmek için imleci Yukarı/Aşağı hareket ettirin ve seçilen Grubu düzenlemek için Adım 4'ü tekrarlayın.
5. Tüm İşlem ayarlamasını bitirdikten sonra çıkmak için FAR tuşuna basın. Bundan sonra imleç "SAVE" (KAYDET) seçeneğine getirilmelidir, verileri kaydetmek için Near tuşuna basın.

## Sistem Başlatma

SYSTEM INITIALIZE	
→CLEAR ALL DATA	NO
●CLR DISPLAY SET	NO
●CLR CAMERA SET	NO
●CLR MOTION SET	NO
●CLR EDIT DATA	NO
REBOOT CAMERA	NO
REBOOT SYSTEM	NO
SAVE	
CANCEL	

- Tüm Verileri Temizle  
Görüntü kamerası, hareket kurulumu, vb. gibi tüm yapılandırma verilerini siler.
- Ekran Ayarını Temizle  
Ekran Yapılandırmasını Başlatır
- Kamera Ayarını Temizle  
Kamera Yapılandırmasını Başlatır
- Hareket Ayarını Temizle  
Hareket Yapılandırmasını Başlatır
- Düzenleme Verisini Temizle  
Ön Ayar Tarihini, Salınım Verisini, Model Verisini ve Grup Verisini siler
- Kamerayı Yeniden Yükle  
Yakınlaştırma Kamera modülünü yeniden yükler

- Sistemi Yeniden Başlat  
Speed Dom Kamerasını yeniden başlatır

## Başlangıç Yapılandırma Tablosu

Ekran Yapılandırması		Kamera Yapılandırması	
Kamera ID'si	AÇIK	Odak Modu	Yarı Otomatik
PTZ Bilgisi	OTOMATİK	Dijital Yakınlaştırma	AÇIK Hat
İşlem Başlığı	OTOMATİK	Kilidi	KAPALI Beyaz
Ön Ayar Etiketi	OTOMATİK	Dengesi	OTOMATİK Arka
Alarm Girişi	OTOMATİK	Aydınlatma	KAPALI Gündüz ve
Kuzey Yönü	Pan 0°	Gece	OTOMATİK1
Gizlilik Bölgesi	Tanımsız	Parlaklık	2 5
		İris	OTOMATİK
		Objektif	ESC
		AGC	NORMAL
		SSNR	ORTA
		SENS-UP	OTOMATİK (4 Çerçeve)
Hareket Yapılandırması		Kullanıcı Veri Düzenlemesi	
Hareket Kilidi	KAPALI	Ön Ayar 1~128	Tanımsız
Güç Açma İşlemi	AÇIK	Salınım 1~8	Tanımsız
Otomatik Ters Çevirme	AÇIK	Model 1~4	Tanımsız
Hareket Maks Hızı	120°/saniye	Grup 1~8	Tanımsız
Hareket Yönü	TERS		
Ön Ayarda Donma	KAPALI		
Yerleştirme İşlemi	KAPALI		
Alarm İşlemi	KAPALI		

	Mini	Dahili	Harici mini
Video Sinyal Sistemi	NTSC / PAL		
CCD	1/4" Ara Hat Transfer		
Maks. Piksel	NTSC: 811(Y)×508(D)410K / PAL:		

Etkin Piksel	NTSC: 768(Y)×494(D)380K / PAL:		
Yatay Çöz.	540 TV Satırı (Renkli), 580 TV Satırı		
Sinyal/Gürültü Oranı	50 dB (AGC)		
Yakınlaştırma	x10 Optik yakınlaştırma, x10 Dijital		
Odak Uzunluğu	F1.8,		
Min. Aydınlatma	0.7 Lüks (Renkli) / 0.02 Lüks (Siyah/Beyaz), 50		
Gündüz ve Gece	Otomatik / Gündüz / Gece (ICR)		
Odak	Otomatik / Manüel / Yarı Otomatik		
İris	Otomatik /		
Poz Süresi	1/50 ~ 1/120000		
AGC	Normal / Yüksek /		
Beyaz Dengesi	Otomatik / Manüel (Kırmızı, Mavi Kazanç		
BLC	Düşük / Orta / Yüksek / Kapalı		
Aralık	Seçilebilir		
Tiresimsiz	Düşük / Orta / Yüksek / Kapalı		
SSNR	Kaydırma : 360°(Sonsuz)		
Kaydırma/Fäme Hızı	Eğim : 180°(Otomatik Ters Çevirme),		
Ön Ayar	Ön ayar : 360°/saniye		
	Manüel: 0.05~360°/saniye (yakınlaştırmaya		
	Salınım: 1~180°/saniye		
	127 Ön Ayar (Etiket, Kamera Görüntü Ayarı)		
Model	4 Model, 1200 komut (yaklaşık 5		
Salınım	8 Salınım		
Grup	8 Grup (Grup başına 20 işlem birimi)		
Diğer Fonksiyonlar	Otomatik ters çevirme, Otomatik Yerleştirme, Güç		
İletişim	RS-485		
Protokol	Pelco-D, Pelco-P		
Gizlilik Bölgesi	4 Bölge		
Alarm Girişi	Hayır	4 Giriş	
OSD	Menü / PTZ bilgisi,		
Fan ve Isıtıcı	Hayır	Evet	
Nominal Güç	DC 12V /		DC 12V / 1.1A
Boyut	Ø128 x	Ø141.1 x	Ø190 x 144(Y)
Ağırlık	yaklaşık 1.2Kg	yaklaşık 1.6Kg	yaklaşık 2.5Kg
Çalışma Sıcaklığı	0°C ~ 40°C		-30°C ~ 50°C

**Boyut**

Tavan Braketi



Asma Braket

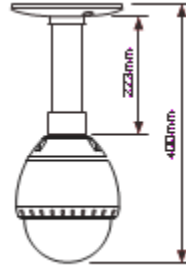

ARM Tipi Duvar Montaj Braketi

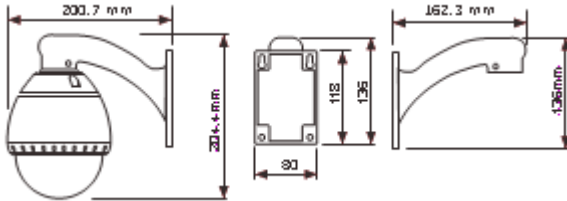

L tipi Duvar Montaj Braketi

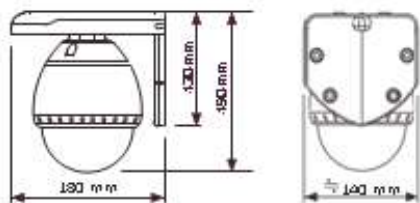

D 0 1 0 1 0 0 0 0

YETKİLİ SERVİSLER	Firma Adı	Yetkili Ad Soyad	İl Adı	Adres	Telefon
KAREL ELEKTRONİK SAN. TİC. A.Ş.	HALİL BOZKURT	HALİL BOZKURT	VAN	MARAS CAD. AKDAMAR OTELI KARŞISI ŞENÖLLER APT. KAT.1 NO.1	0.432. 214.00.30
ERKİN TELEKOM ELEKTRONİK SANAYİ VE TİCARET LTD. ŞTİ.	MUSTAFA ERDOĞLU	MUSTAFA ERDOĞLU	KARAMAN	YUNUS EMRE CAD. NO:16/A- B	0.338. 213.15.80
NEBİ BUŞDAYCI - BİR-TEL TELEFON ELEKTRİK	NEBİ BUŞDAYCI	NEBİ BUŞDAYCI	İZMİR	K. KARABEKİR CAD. NO. 4/F BORNOVA	0.232. 388.51.50
YİL-TEL TELEKOMÜNİKASYON SAN. VE TİC.LTD.ŞTİ.	MUSTAFA TÜRKÜYLMAZ	MUSTAFA TÜRKÜYLMAZ	KONYA	BABALIK MAH.YAPICI İS MERKEZİ E BLOK NO:5-7	0.332. 321.00.14
HALİL USLU - ALCOM TELEFON	HALİL USLU	HALİL USLU	ANTALYA	ŞEKERHANE MAHALLESİ AZAKLAR SOKAK NO:4/B ALANYA	0.242. 511.00.12
GEDTEKNIK ELEKTRİK-ELEKTRONİK SAN. VE TİC. LTD. ŞTİ.	FATİH YILMAZ	FATİH YILMAZ	ANKARA	ALI SUVAI SOK. NO. 23/1-6 MALTEPE	0.312. 231.86.80
BARIŞ TELEFON HABERLEŞME CİHAZLARI TİC.LTD.ŞTİ.	CEMAL AYDIN	CEMAL AYDIN	TRABZON	KUNDURACILAR CAD. DEDEOĞLU SOK. PUSTULAR İŞHANI 6/16	0.442. 321.48.74
SEFER ALAN - SEFER TELEFON	SEFER ALAN	SEFER ALAN	RİZE	ALIKOĞLU CAD. BELEDİYE BİNASI ALTI NO. 5/ D	0.464. 214.16.16
AYDIN TELEFON SANAYİ VE TİCARET LTD. ŞTİ.	ABDULKADİR AYDIN	ABDULKADİR AYDIN	GAZİANTEP	EYÜPOĞLU MAH.ABDOULLAH EDİP CAD.ÖZEL İDARE PSJ NO:5/B /7	0.342. 220.45.22
02 ÖZEL TELEFON SERVİSİ TANKER ÖZKAN	TANKER ÖZKAN	TANKER ÖZKAN	SAKARYA	CUMHURİYET MAH. H. RAHİM SK. NO:7	0.264. 278.23.57
ELEKTROTEL TELEKOM ELEKTRONİK TURZ. İNŞ. BİDA SAN. VE TİC. LTD. ŞTİ.	HAKAN KAYACI	HAKAN KAYACI	MERSİN	BAHÇE MAH. İSTIKLAL CAD. KAMER APT. NO: 148/A	0.324. 237.76.79
TEKNIK TELEKOM ELEKTRONİK İNŞAAT ELEKTRİK OTOM. TURZ. TAAM. TİC. VE SAN. LTD. ŞTİ. LTD. ŞTİ.	CELAL SALLMAN	CELAL SALLMAN	MERSİN	CAMİŞERİF MAH. 5246 SOKAK ÇOĞAL APT. NO. 4/B	0.324. 238.55.28
KAREL ELEKTRONİK SANAYİ VE TİCARET A.Ş.	SAYIM USTA	SAYIM USTA	ANKARA	ANKARA ORGANİZE SANAYİ BÖLGESİ GAZNELİLER CAD.NO.10 SINCAN	0.312. 267.02.40
KAREL ELEKTRONİK SANAYİ VE TİCARET ANONİM ŞİRKETİ BURSA BÖLGE MÜDÜRLÜĞÜ	CAN TUNA	CAN TUNA	BURSA	NILUFER KÖYÜ MESELİK MEVKİİ YASEMİN SOK. NO:11 OSMANGAZI	0.224. 244.74.84
MURAT GÜNAŞTI-TÜRK TELEFON TİCARET	MURAT GÜNAŞTI	MURAT GÜNAŞTI	ERZURUM	CUMHURİYET CAD.SİTE DADAŞ PASA.JI NO:58-ERZURUM	0.442. 235.13.13
KAREL ELEKTRONİK SAN. VE TİC.A.Ş.	MUSTAFA TERCAN	MUSTAFA TERCAN	ANTALYA	ŞİRİNİYALI MAH.1504 SOKAK NO:3 D:1-2	0.242. 244.22.30
TELEFON SANTRAL TİCARET -HALUK DERİCİOĞLU	HALUK DERİCİOĞLU	HALUK DERİCİOĞLU	ADANA	KIZILAY CAD. NEVRESOĞLU İŞHANI KAT:2 NO:7-12 SEYHAN/ GEBZE/	0.322. 361.25.47
İNTERNET TELEKOMÜNİKASYON GÜVENLİK SİSTEMLERİ SANAYİ VE TİCARET LTD. ŞTİ.	ERDOĞAN PARENĐĐ	ERDOĞAN PARENĐĐ	KOCAELĐ	S.ÖRHAN MAH.AKAR SOK.DNSAL İS HANI KAT.1 NO:5/6	0.262. 441.45.95
KAREL ELEKTRONİK SAN. VE TİC. A.Ş.	SAHİM EĐE	SAHİM EĐE	İSTANBUL	KÖRE ŞEHİTLERĐ CAD. KAYA ALDOĐAN SOK. NO :16 ZİNCĐRLĐKÖYÜ	0.212. 288.31.00
KAREL ELKN.SAN.VE TİC.A.Ş.	CEM KOÇ	CEM KOÇ	İZMİR	S.ESREF BULVARI NO:6 K:3/303 CANKAYA	0.232. 445.55.55

**Finest Security Systems Co. , Ltd**

No.103, 12<sup>th</sup> Floor, Sec.3, Nan Jing East Road, Taipei, Taiwan  
Tel : 886-2-2506-6788 Fax : 886-2-2506-8887



**Declaration of Conformity (DoC)**

We, **Finest Security Systems Co. , Ltd**

No.103, 12<sup>th</sup> Floor, Sec.3, Nan Jing East Road, Taipei, Taiwan  
name and address of the manufacturer and/or if applicable of his authorised representative issuing the declaration (contact information)

declare under our sole responsibility that the product:

product name: **SPEED DOME CAMERA**

Trade name: **Karel**

type or model: **CKS223-A54Q, CKS223-A54, CKS123-A60**

relevant supplementary information: **designation changed from Finest SP-PTZ1054W, SP-PTZ1054, SP-PVD600 model** (e.g. lot, batch or serial number, sources and numbers of items,)

to which this declaration relates is in conformity with the *essential requirements* and *other relevant requirements* of the 2004/108/EC EMC directive . The product is compliant with the following standards and/or other normative documents:

EMC directive (2004/108/EC) :

- EN 55022: 2006 +A1: 2007
- EN 55024: 1998+A1: 2001+A2: 2003
- EN 61000-3-2: 2006+A2: 2009
- EN 61000-3-3: 2008

Test report no: 112295R-ITCEP07V04

YEAR OF AFFIXING CE MARKING: 2010.....  
YEAR OF MANUFACTURE: .2011.....

Supplementary information:

QuieTek  
No: 5-22, Ruishukong, Linkou Dist.,  
New Taipei City 24451, Taiwan, R.O.C.  
Tel: +886-2-8601-3788 Fax: +886-2-8601-3789  
name and address of the test laboratory issuing test reports (contact information)

Supplementary information:

**Finest Security Systems Co. , Ltd**  
No.103, 12<sup>th</sup> Floor, Sec.3, Nan Jing East Road, Taipei, Taiwan  
Tel : 886-2-2506-6788 Fax : 886-2-2506-8887  
name and address of the manufacturer and/or if applicable of his authorised representative issuing the declaration (contact information)

Place and date of issue (of this DoC): ...Taipei...March 24, 2011

Signed by (name& surname): **Jenniffer Ivy Systems Co., Ltd**  
Title: Vice President  
Company chop with & person signature:

**Finest Security Systems Co. , Ltd**  
No.103, 12<sup>th</sup> Floor, Sec.3, Nan Jing East Road, Taipei, Taiwan  
Tel : 886-2-2506-6788 Fax : 886-2-2506-8887



### UYGUNLUK BEYANI

Biz, **Finest Security Systems Co., Ltd**  
No.103, 12<sup>th</sup> Floor, Sec.3, Nan Jing East Road, Taipei, Taiwan

Ürün ismi: Speed Dome Kamera  
Ticari ismi: **Karel**  
Tip veya model: CKS223-A54O, CKS223-A54, CKS123-A60  
Konu ile ilgili ilave bilgi: dizaynı **Finest** SP-PTZ1054W, SP-PTZ1054, SP-PVD600-9  
modellinden değiştirildi, bu beyanın ilişkili olduğu ürün ve 2004/108/EC EMC direktif temel gereksinimleri ve konu ile ilgili diğer gereksinimleriyle uyumludur.

Bu ürün aşağıdaki standartlar ve/veya diğer normatif dökümanlar ile uyumludur:

EMC Directive(2004/108/EC):

EN 55022: 2006+A1: 2007
EN 55024: 1998+A1: 2001+A2: 2003
EN 61000-3-2: 2006+A2: 2009
EN 61000-3-3: 2008

Test rapor no: 112295R-ITCEP07V04

CE işareti iliştime yılı: 2010

Üretim yılı: 2011

İlave bilgi:

Test Yapan kuruluş:

QuiTek
No. 5-22, Ruesihu Keng, Linkou Dist.,
New taipei City 24451, Taiwan R.O.C.
Tel: +886-2-8601-3788
Fax: 886-2-8601-3789

İlave bilgi:

Finest Security Systems Co. , Ltd  
No.103, 12<sup>th</sup> Floor, Sec.3, Nan Jing East Road, Taipei, Taiwan  
Tel : 886-2-2506-6788 Fax : 886-2-2506-8887

Bu belgenin oluşturulduğu yer ve yılı: Şubat, 28,2011

İmzalayan kişinin adı ve soyadı: Jennifer Ty

Pozisyon: Genel Müdür yardımcısı

**İmza ve Firma kaşesi:**









